

船橋リトル

発行責任者

石井 重夫

社 員 川

船橋市三山2-24-20

0477-477-6787

今年も「丸年」全日本選手権に優勝だー

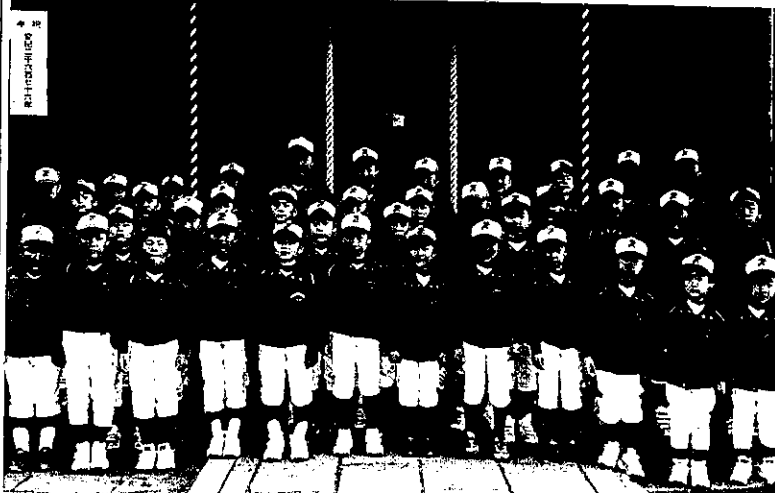

全員が元気な姿で二宮神社に集り記念写真を撮ります



鏡身グラウンドにおけるグラブ清め



二和グラウンドにおけるグラブ清め

二〇一六年 船橋リーグの 必勝安全祈願
 實川会長以下一〇〇名余が二宮神社に参拝した
 平成二十八年十月十日(日)の七〇〇
 から二宮神社におもてはせ勝安安全
 祈願を行われ引き続き二和グラ
 及び鏡身グラウンドにおいてグラブ下
 清め及びクリーニング作業を行って
 二〇一六年のスタートを切った
 その後翌日の二宮神社に参拝を行われ
 敬拝し会食懇談した
 十七日(日)は七〇〇の鏡身グラウンドに
 集りし勝つきの後年男でもある
 和田千千の首領により全員で
 初練習に臨んだ
 冬や二和グラウンドでマイナーは
 鏡身グラウンドにおもて初打ちや

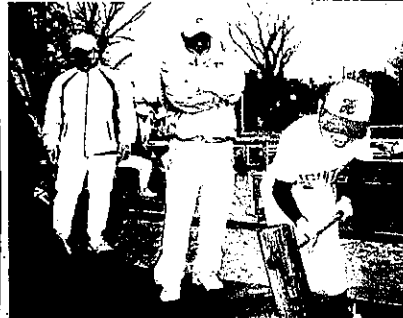

マイナー主将 大田君の餅を
 中川監督: 全員のカで全国大会へ
 (丸年野球)
 大田主将: 東海地区優勝だー



大塚主将 鈴木君の餅を
 山田監督: 凡事徹底
 (前年の事を振り返る)
 鈴木主将: 全日本優勝だー



他達はハゲ丸で寒さを吹き飛ばせ
 二和(用)鏡身グラウンドに集合し選手達は
 石井監督(丸年)と一緒に「ハゲ丸」になり
 佐藤コーチの先頭で近隣の公園まで走り
 全員で氣勢を挙げた

今年も元気に行こうー

お礼等

保護者会の方皆さん餅つき
 準備後お茶会等ありがとうございました
 おおっかつたです
 大田さん(祖父)のご厚意に
 ありもち米ニキロの提供
 フォルドスボーツからお年賀
 (おビール)も頂きました
 早稲子(きん)さんのお母さん
 がグラブのクリーニング
 写真の提供 和田コーチ
 澤洲事務局 局長



二和(用)は今年も元気だー
 見サレ(良きボールを見ておおう)
 今年もホムラン(お母さん)が
 見サレ(良きボールを見ておおう)
 和田君の持ちか

船橋リトル

発行責任者

石井 重夫

池田川

船橋市三山2-24-20

047-477-6787

二〇一六年東関東連盟開幕式

千葉県プロック文が茨城県プロック三河リーグが参加
二月二十八日(日)午後二時から
成田スッパ球場で行われた
例年と違い午後からの開催と
なつたが各リーグとも早々に
球場に集合し元気を漲らせた
会場行進では前年同様全日本
選手権大会出場の大久保リーグを
先頭に二十四リーグ(千葉県も
三河リーグも)の行進を行つた
尚知名以上のリーグは、半又、
常陸口、千葉市、船橋の四リーグ
程であつた。いんちんや山武リーグは
10名以上の人数ではあつたが
素晴らしの入場行進を行つて
開幕式に参列した。

成田スッパ球場に選手保護者等約1000名が



スッパ球場で記念写真を撮った船橋リーグ

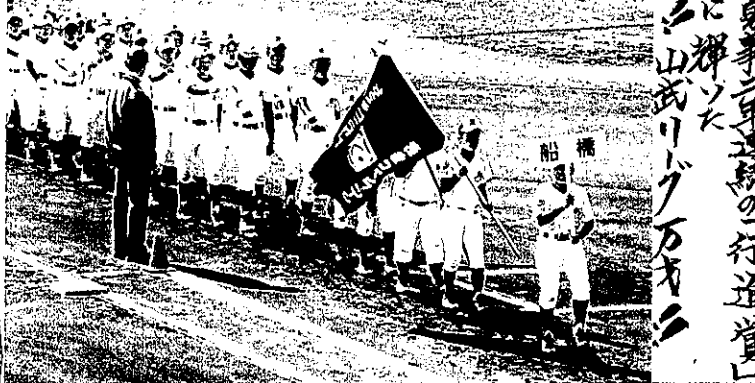

船橋大会の優勝旗を返還する神林君

練習場(リーグ旗)以下堂々の入場行進を行った

試合結果(2/26~28, 2/2)

月日	対戦相手	得点	勝敗	備考
2/26	東武	7対5	勝	練習試合(2/26)
"	東武	7対6	"	"
2/26	船橋	8対6	勝	練習試合(2/26)
"	東武野	3対5	敗	"
2/27	北武	5対3	勝	"
"	東武砂	0対15	敗	"
"	船橋	7対6	勝	(2/27)
"	"	0対9	敗	"
"	"	6対8	"	"
"	"	6対8	"	(2/27)
"	九十九	9対6	勝	"
"	船橋	7対17	敗	"
"	九十九	6対8	"	"
2/20	川口	4対11	"	(2/20)
2/21	佐原	5対1	勝	"
"	"	2対5	敗	"
"	"	14対0	勝	(2/21)
"	千葉市	11対13	"	(2/21)
"	鹿島	22対1	勝	"
"	千葉市	7対11	"	(2/21)
"	千葉市	8対9	"	"
"	北武	9対12	"	"
"	北武	6対4	勝	"
2/27	九十九	9対12	勝	練習試合(2/27)
"	"	5対12	"	"
"	"	0対20	敗	"
"	"	9対1	勝	"
"	船橋	11対9	"	(2/27)
"	"	5対12	"	"
"	"	2対15	敗	(2/27)

入場行進の後は、優勝旗等の返還
及び選手宣誓等があり、無事に
開幕式を終了した。

船橋リーグは、メンバーが前年同様
大卒の優勝旗とカブまたマイナーは
準優勝カブを返還した
尚当日は、七〇〇から一〇三〇
まで、船橋がランドで會員が練
習した後、開幕式に臨んだ。

一、東関東連盟開幕式及びM.L.B
大会合同開幕式における早朝からの
警備等の勤務(谷川審判部長他)
一、開幕式における選手等々の
輸送支障等(保護者の皆さん)
一、写真提供(和田コー子)
一、おかげさまで、ご協力いただき、
浮洲事務局長

御礼等

M.L.Bカブ合同開幕式
留する。球場に東関東連盟の旗は
今年初めて開催されるM.L.Bカブ
二〇一六年三月五日(土)宮城野球場
の開幕式が二月六日(土)午前十時から
行われ、東関東連盟のマイナーチーム
がこれに参加し、船橋リーグからも
中川監督以下、選手、選手等、
保護者等約三千名が参加した。

マイナーは6年振り・秋季大会に続き準優勝



二〇一六年東関東連盟春季大会
メジャーは千葉市立マイナーは竜ヶ崎
三月十三日(日)からメジャー三月十四日(日)からマイナーの春季大会が行われた。メジャーは初戦で秋季大会の決勝を戦った友部リグと対戦して三回サヨナラ負けで秋季大会春季大会初の連覇は成らなかった。尚友部リグは千葉市立(A)に決勝で敗れ準優勝であった。マイナーは初戦リグと鹿島東洋対戦に圧勝し、強敵常陸大田リグと三対三の引き分けとなったが、松戸リグに八対〇と完封勝ちし、決勝に進んだ。準優勝は竜ヶ崎リグとの戦いとなり、初回に二点を先攻し、その後も三点を奪われ、更に三回にも竜ヶ崎の猛攻にあい、六点を奪われ結局十対二で敗れ、(下)記事参照)しかし昨年の秋季大会での(四)早稲草掲載

二季連続の準優勝に輝き竜ヶ崎の龍橋リグ選抜

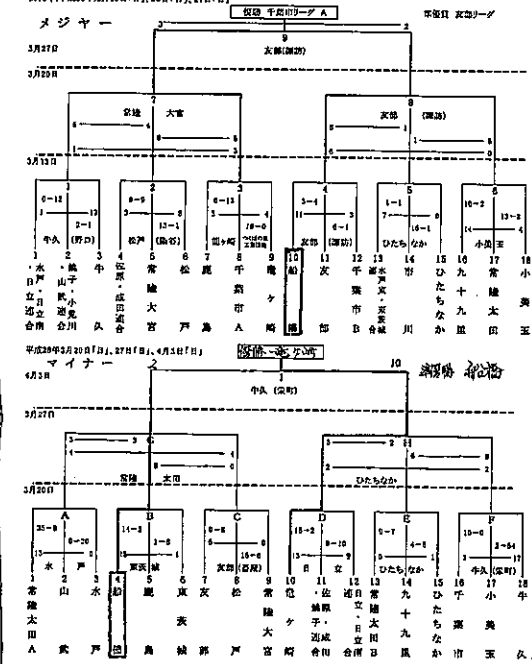

初回に二点を先攻し、その後も三点を奪われ、更に三回にも竜ヶ崎の猛攻にあい、六点を奪われ結局十対二で敗れ、(下)記事参照)しかし昨年の秋季大会での(四)早稲草掲載

船橋リトル

発行責任者
石井 真夫
池田川
船橋市三山2-24-20
047-477-5787

試合結果等(3月6日~4月10日)メジャーA・Bマイナー

月日曜	対戦相手	得点	備考
3.6日	久野久	8対1	勝(梅田)
3.7日	久野久	10対5	勝(梅田)
3.8日	久野久	2対12	敗(梅田)
3.9日	久野久	2対1	勝(梅田)
3.10日	久野久	8対1	勝(梅田)
3.11日	久野久	12対1	勝(梅田)
3.12日	久野久	12対3	勝(梅田)
3.13日	久野久	6対6	分(梅田)
3.14日	久野久	11対2	勝(梅田)
3.15日	久野久	20対0	勝(梅田)
3.16日	久野久	12対9	勝(梅田)
3.17日	久野久	12対0	勝(梅田)
3.18日	久野久	3対1	勝(梅田)
3.19日	久野久	11対3	勝(梅田)
3.20日	久野久	12対4	勝(梅田)
3.21日	久野久	8対15	敗(梅田)
3.22日	久野久	5対3	勝(梅田)
3.23日	久野久	3対10	敗(梅田)
3.24日	久野久	6対2	勝(梅田)
3.25日	久野久	0対4	敗(梅田)
3.26日	久野久	7対8	敗(梅田)
3.27日	久野久	3対2	勝(梅田)
3.28日	久野久	6対10	敗(梅田)
3.29日	久野久	14対1	勝(梅田)
3.30日	久野久	15対1	勝(梅田)



お願いいね
二年生以下のジュニアの選手がほし、いまでも練習が止まらず待っています。

MLBカッププロック予選
四月九日(土)から十日(日)の二日間、船橋リグメジャーは三戦全勝の成績で連盟大会の千葉プロック予代表を求めた。

会員だより

平成28年5月10日 (NO.128)

2013年秋季大会に続き2回目の準優勝

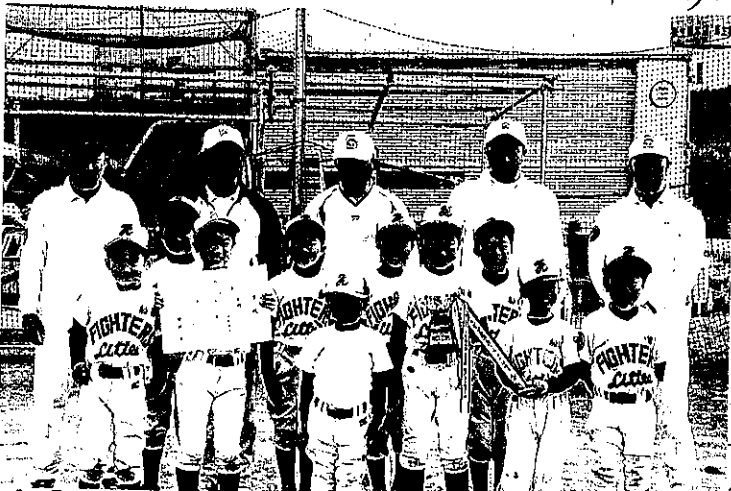

準優勝の賞状とトロフィーを手に喜びの選手。監督、コーチも笑顔で祝福。

二〇一六年千葉県春季テニール大会
決勝戦で松戸リーグに敗れ惜しくも準優勝
四月十六日(土)佐原リトルリーグ
のグラウンドに果敢から七チームが
参加し行われた
船橋リーグは一回戦で山武リーグ
と対戦し全員が打ちまくると
ともに走りまくり(暴走快進撃)
三十八対〇と大勝した
準優勝は千葉市リーグに
対し準優勝となった

船橋リトル

発行責任者
石井 里夫
池田川
船橋市三山2-24-20
047-477-5717

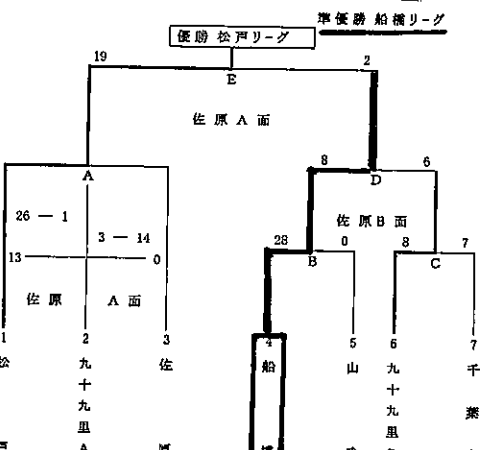

今回の出場選手は三年生
が六名、二年生が一名、一年生
が二名、初級生が一名の
十名であった
おめでとう

千葉県春季テニール大会

4月30日(土)~5月1日(日)の2日自前水
船橋リーグは競戦・競戦に勝利し船橋
リーグ(Aチーム)に敗れ残念ながら準優勝
はならなかった。(おめでとう)



選手賞の酒井主将

試合結果簿 (28.4.16 ~ 5.8)				試合結果簿 (28.4.16 ~ 5.8)					
月日	場所	相手チーム	得点	備考	月日	場所	相手チーム	得点	備考
4.16	佐原	山武	28対0	優勝	4.30	上野	千葉大	7対12	準優勝
"	"	九十九里	8対6	"	"	"	千葉大	11対13	敗
"	"	船橋	2対19	敗	5.1	北砂	北砂	11対3	勝
4.17	鹿島	鹿島	10対0	勝	"	"	"	19対4	"
"	"	"	9対0	"	"	"	"	15対6	"
"	"	千葉大	4対8	敗	5.3	火船橋	東練馬	16対4	"
"	"	"	4対4	分	"	"	"	6対5	"
"	"	船橋	3対11	敗	"	"	"	9対8	"
"	"	千葉大	8対10	"	"	"	"	7対14	敗
4.23	王	川口	2対5	分	5.4	水	横浜東	18対1	勝
"	"	"	1対5	敗	"	"	"	15対2	"
"	"	"	5対6	"	"	"	"	18対3	"
"	"	"	3対2	勝	"	"	"	12対19	敗
4.24	日	江戸川南	10対4	"	"	"	"	8対18	"
"	"	"	10対0	"	"	"	"	9対2	"
"	"	"	6対5	"	5.7	王	友部	6対2	勝
"	"	"	21対6	"	"	"	船橋大宮	11対5	"
"	"	"	6対10	敗	5.8	日	千葉市	6対0	"
4.29	金	市川	15対0	勝	"	"	東茨城	4対10	敗
"	"	千葉市	1対6	敗	"	"	船橋	5対6	"
"	"	横須賀	6対5	勝	"	"	"	16対17	"
"	"	"	12対11	"	"	"	"	2対7	"
"	"	"	8対10	敗	"	"	"	1対13	"

御礼等
一、電光標示のカウンティングボード板(三組)
の複製寄贈(吉植さん)
一、二和会が船橋リーグの選手に
賞状(大田さん、早見さん、佐藤さん)
一、青い年を大会の準備出店販売
一、駐車場整理等、ご苦労様でした
一、千葉県民、佐藤さん
浮洲華道局長

船橋リーグ20年振りの準優勝に輝く



二〇一六年東関東連盟夏季大会
準優勝リーグ戦で先欠リーグに敗れ惜しくも準優勝
五月十五日(日)から十九日(日)の快投で四対〇と完勝した。
三週にわたり船橋リーグをクラウン
等で行われ、
逆勝し準優勝リーグに進んだ船橋
リーグは初戦の各リーグに和田君

船橋リトル

発行責任者
石井 重夫
連絡先
047-477-5787

選手達の選考に準優勝メダルとカップ

2016年(平成28年)5月15日(日)、22日(日)、29日(日)

試合	対戦相手	結果
5月15日	1. 船橋 対 久	0対0
5月22日	2. 船橋 対 友部	0対0
5月29日	3. 船橋 対 友部	0対0

選手達の選考に準優勝メダルとカップ
最後の試合は先欠と友部との
試合であったが先欠が勝利し日本
出場は成り上がった。残念な
次の全国選抜も頑張ろう。

東関東連盟

所属	選手名	背番号
船橋	和田	10010007
船橋	佐野	10010006
船橋	佐野	10010005
船橋	佐野	10010004
船橋	佐野	10010003
船橋	佐野	10010002
船橋	佐野	10010001



写真特集
左(準優勝メダルを前にアスロルです)
左(コッパージュニアの応援を頑張る)
下(準優勝の喜びを表現する)



おれ等

上野えんのご厚意により五月
十番(日)の選手会保護者兼
日コマリ施設の選手対親の試合
見守る余り力尽きた。選手会
一文字の提供(和田えん、堀えん)
浮洲事務局長

空闘市長杯選手大会

五月首至八月の間に各リーグ
クラウンで行われた選手大会
四年連続で準優勝を飾った

選手達の選考に準優勝メダルとカップ

船橋リトル

発行責任者

石井 重夫

社 長

船橋市三山2-24-20

047-477-5787

二〇一六年東関東連盟五ツツ大会

船橋リトル四年前振り二回目の優勝を飾る
 六月十九日(日)から廿一日(火)まで、船橋市三山2-24-20で開催された。船橋リトルは、初戦から順調に勝ち進み、最終的に優勝を果たした。この大会は、東関東連盟主催で、多くの強豪チームが集結した。船橋リトルは、選手団の団結と、監督の指導によって、優勝の栄冠を手にした。この優勝は、チームにとって大きな励みとなる。今後の練習にも、この優勝の経験を活かし、さらなる成長を遂げたい。

予選リーグは接戦を制し決勝戦は打撃戦を制す



前列左から(石神、井原、石塚、日根、立根、山本、森、カバ) 前列右から(益田、研、下石、野、藤、源、佐藤) ワン



優勝カブ(田村)賞状(研)優勝旗(石神)

決勝 11000
 準決勝 9003 1211
 ※連合は東茨城・日立南
 船橋 船橋リトル
 東茨城 東茨城
 日立南 日立南
 船橋リトル 船橋リトル
 東茨城 東茨城
 日立南 日立南
 船橋リトル 船橋リトル

試合結果(28年15)

月日	対戦相手	相手チーム	得点	備考
5.15	船橋	友部	7対4	練習試合(28)
"	"	友部	11対1	"
"	"	友部	10対0	練習試合(28)
"	"	友部	10対3	"
5.22	船橋	友部	4対0	練習試合(28)
"	"	友部	10対6	"
"	"	友部	0対0	分
5.29	"	友部	7対6	敗
"	"	友部	3対2	勝
6.5	船橋	友部	2対10	練習試合(28)
"	"	友部	1対10	"
"	"	友部	3対8	"
6.12	船橋	友部	13対11	練習試合(28)
"	"	友部	1対7	敗
"	"	友部	15対1	練習試合(28)
"	"	友部	15対0	"
"	"	友部	22対1	"
6.19	船橋	友部	5対4	練習試合(28)
"	"	友部	4対3	"
6.26	"	友部	4対1	"
"	"	友部	9対5	"
7.2	船橋	友部	0対12	練習試合(28)
"	"	友部	0対8	"
"	"	友部	5対5	分
"	"	友部	6対6	"
"	"	友部	3対13	敗
"	"	友部	2対5	"
7.3	船橋	友部	2対3	"
"	"	友部	2対11	"
"	"	友部	2対9	"
7.9	船橋	友部	25対4	練習試合(28)
7.10	船橋	友部	12対11	練習試合(28)
7.18	船橋	友部	5対0	練習試合(28)
"	"	友部	6対2	練習試合(28)

MLB CUP 2016 東関東連盟大会

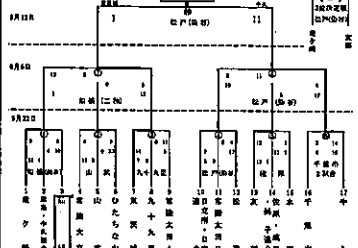

マッパー夏季大会残念
 予選リーグ鹿島クラブ連合に
 勝利はが意欲的かつ勝つて
 失点率の差で涙をのんだ

JA共済杯 2016 全国選抜リトルリーグ野球 東関東連盟大会

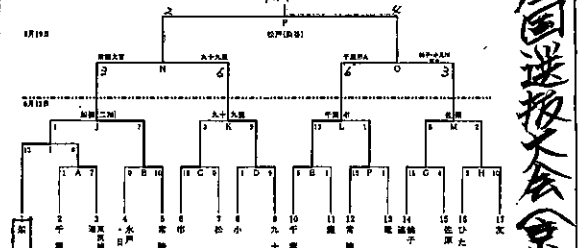

全国選手権大会でツリグに惜敗し
 全国選抜に目標を変えたが惜敗
 に敗れる(津東大会黒潮杯優勝)

御礼等
 一、バス等の車検及びETCの
 設置協力(秋谷さん)
 一、写真提供(堀さん)
 舟洲事務局長

船橋北高 甲子園
 船橋石田 甲子園
 船橋北高 甲子園
 船橋石田 甲子園

船橋北一専大松戸 3回裏
 専大松戸 1死三塁、丸茂が
 中前に適時二塁打を放つ＝
 ナ斯巴
 丸茂君
 丸茂君
 丸茂君

全国選抜大会(京都)成らず
 〇巨大会躍(津東大会黒潮杯)

船橋リトル

発行責任者

石井 里夫

社 址

千葉県三山2-24-20

047-477-6787

マナー(A)5連覇達成・マナー(B)は第3位



二六年産経新聞社旗争奪千葉県大会
マナーは三連覇成らず マナーは五連覇の快挙
七月九日(土)から依原グラウンドで
マナーが開始されたが雨天に
より延期七月十八日(月)及び
マナーは七月二十日(水)二十四日
(土)行われた

マナーの決勝 監督 選手 並に保護者等



尚マナーの準決勝及び決勝は
二十四日(土)に行われた
船橋リトルはマナー(A)Bの
二チームが出場した
マナーは予選リーグを成田佐原
連合に連勝し準決勝に進出
した(細部は下記参照)
マナーは一回戦リーグを西
千も勝り上り準決勝戦
で船橋対決となった
(試合結果は下記参照)

船橋のアクシオ場は船橋はAチーム



安全警報
試合前の練習や練習中
は充分注意して下さい

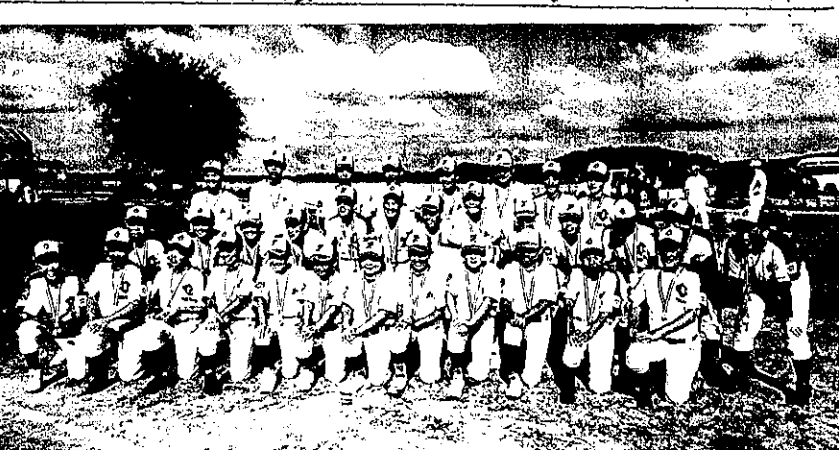

優勝味鉄子小川山武連合の選手と合同の記念写真です

御礼等
暑中(?)千葉県大会では
連日の草出し、当番応援等
感謝です(保護者等)
夏になり和気な下、ご自身
ご多下の草刈りや草取り等
(保護者等の皆さん)
写真提供(和里えん、堀さん)
浮洲事務局長



船橋リトルの3連覇を阻止

船橋A	船橋B	船橋C	船橋D	船橋E	船橋F	船橋G	船橋H	船橋I	船橋J	船橋K	船橋L	船橋M	船橋N	船橋O	船橋P	船橋Q	船橋R	船橋S	船橋T	船橋U	船橋V	船橋W	船橋X	船橋Y	船橋Z
911	614	610	1822	1322	1330	4	2810	1015	リ	ク	ク	ク	ク	ク	ク	ク	ク	ク	ク	ク	ク	ク	ク	ク	ク
九十九里	松戸	松戸	千葉	千葉	千葉	千葉	千葉	千葉	千葉	千葉	千葉	千葉	千葉	千葉	千葉	千葉	千葉	千葉	千葉	千葉	千葉	千葉	千葉	千葉	

7月28日(木)サンケイスポーツに掲載されました

船橋リーグ(マイナー)4年振り2回目の優勝



2016年東関東連盟秋季大会
メジャーは千葉市・マイナーは船橋が優勝
十月二日(日)から行われた東関東連盟秋季大会は、メジャーとマイナーの二チームが出場した。メジャーは一回戦のリーグ戦において全試合で勝利し、二回戦のリーグ戦は千葉市と対戦し、延長戦を戦い、延長10回で逆転勝ちした。マイナーは一回戦のリーグ戦において全試合で勝利し、二回戦のリーグ戦は千葉市と対戦し、延長戦を戦い、延長10回で逆転勝ちした。

船橋リトル

発行責任者 石井 里夫
社 長 川 島 浩
知 事 三 山 2-24-20
047-477-5787

優勝の喜び笑顔一杯のマイナーの選手と監督コーチ

東関東連盟秋季大会
優勝の喜び笑顔一杯のマイナーの選手と監督コーチ
優勝の喜び笑顔一杯のマイナーの選手と監督コーチ
優勝の喜び笑顔一杯のマイナーの選手と監督コーチ

九十九里が優勝
九十九里が優勝
九十九里が優勝

船橋リーグが優勝
船橋リーグが優勝
船橋リーグが優勝

2016年リトルリーグ東関東連盟 第1回各都府市長杯テニール秋季大会

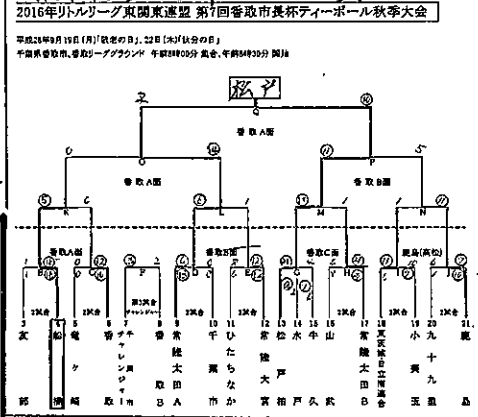

試合結果(8月21日~10月23日)

Table with columns for Date (年月日), Location (場所), Opponent (相手チーム), Score (得点), and Result (結果). It lists the results of various matches between different teams from August 21st to October 23rd.

御礼及び紹介等
御礼及び紹介等
御礼及び紹介等

数々の思い出を残しそれぞ水の道へ



修了生を送る会に山田監督から紹介される11名の修了生

二〇一六年船橋リトルリーグ総会、送る会
 船橋市北部公民館に實川会長以下100名が出席
 十一月十日(土)十時から船橋市北部公民館において行われた。修了生を送る会が行われ、総会の後、実川会長の挨拶の後、来賓(船橋東テオオスクラブ、谷口事務局長、丸茂監督、船橋リトルリーグ横田コーチ)の挨拶と紹介が行われた。

その後、事業会計報告等を行い、修了生を送る会が行われ、修了生一人一人がリトルリーグの思い出を語り、第二部は保護者会での講話とお弁当等、懇親会及びDVD鑑賞と、お楽しみ会も終了した。

船橋リトル

発行責任者 石井 里夫
 連絡先 船橋市三山2-24-20
 TEL: 477-6787

氏名	行先
佐藤 翔琉	湘ホム大
佐藤 大河	船橋シテ
和田 啓悟	鎌谷シテ
永野 功大	千葉シテ
前田 怜哉	千葉シテ
前田 知哉	千葉シテ
谷川 聖幸	船橋シテ
佐野 涼翔	鎌谷シテ
鈴木 忍	船橋シテ
関根 海陸	佐倉シテ
庄司 道哉	鎌谷シテ

東海大市原望洋が関東大会で準優勝

船橋リトルOBの植嶋(2年生)が大活躍する
 来年春の選抜高校野球で甲子園出場確定的

植嶋選手は、今夏の選手権を制した東海大市原望洋の投手として活躍し、関東大会でも活躍し、準優勝に貢献した。

今年度有終の美を飾る快挙!!

第五回笠間市長杯
 船橋リトルが初優勝

今年度の選手権を制した船橋リトルが、第五回笠間市長杯でも優勝し、今年度の有終の美を飾った。

試合結果(10.30~11.26)

月日	対戦相手	得点	勝敗	備考
10.30	鎌谷	4対3	勝	選抜大会予選
"	千葉	2対6	敗	"
"	山武	12対1	勝	"
"	山武	18対3	勝	"
11.3	木	4対1	勝	"
"	"	30対2	勝	"
11.13	船橋	11対11	分	練習試合
"	"	3対8	敗	"
"	"	5対12	敗	"
11.20	東部	9対9	分	東部大会
"	東部	15対1	勝	"
11.23	木	6対4	勝	"
"	宇都宮	6対4	勝	"
11.26	江東	13対1	勝	練習試合
"	秋川	6対9	敗	"

正しい握り方
 遠くへ飛ばそう

人さし指、中指でボールの上の縫い目、親指で裏下を持つ力は入れない

手は小さい人は親指を使わずOK

足は腰の高さまで上げ、腰を回して投げる

足は膝の高さまで上げる

足は膝より高く踏み出す

相手の振りやすさを狙って、腕を自分で投げる

ボールの握り方投げ方をしっかり覚えて下さい!!
 !!基本が大切です!! (目足腰の回転で腕をしっかりと伸ばそう)

船橋リトル

発行責任者

石井 重夫

連絡先

船橋市三山2-24-20

047-477-5787

船橋マナー3試合で60得点の猛打で優勝

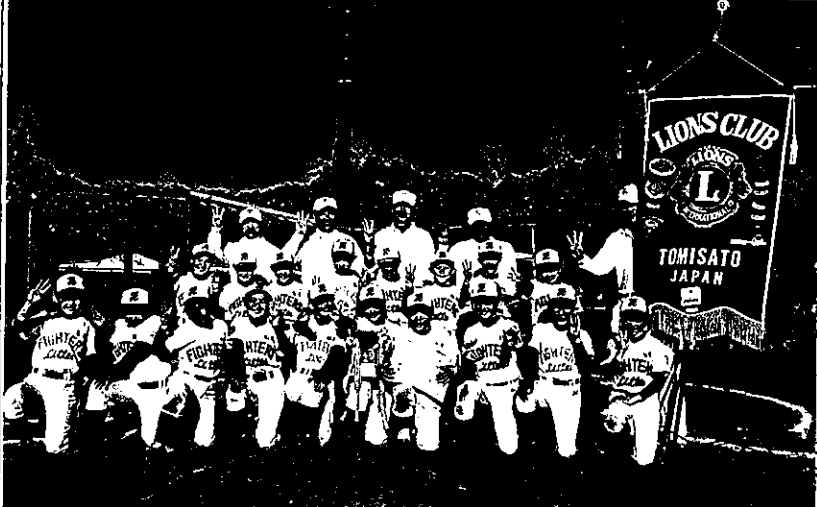

二〇一六年富里ライオンズ選手権野球大会
 マナーは第三位・マナーは堂々の三連覇達成
 十一月十九日(土)午後五時から富里市と対戦し、接戦の末四対三で勝利
 社会体育館で開催式が行われ
 翌二十日(日)と二十一日(月)三日(水)
 の間山武リーググラウンド等で
 試合が行われた
 マナーは初戦九十九里リーグ
 戦年に続き第三位となった
 おいて松戸柏リーグに四対一で勝つ
 二対六で敗れたが三位決定戦に
 二対六で敗れたが三位決定戦に
 二対六で敗れたが三位決定戦に

選手達の活躍が期待

お川の連合チームと対戦
 十三対一と圧勝、松戸柏と対戦
 リングとの試合も十八対三
 と圧勝し、決勝に進んだ
 決勝は松戸柏リーグとの
 対戦であったが石井(後)
 君と石神君のホームラン
 など猛打爆発で大金星
 得点となり結局三十三対
 二で勝利し見事三年連続
 優勝の成績を収めた
 またこの大会の最優秀
 選手に飯坂君が選ばれ
 記念賞が授けられた
 (右下の写真参照)
 日本のリトルリーグにも
 慣れ今後の活躍が期待
 されます

船橋30点猛攻		10月30日(土) 築台Cほか	
香取	9 8 連合	香取	9 8 連合
松戸柏	9 2 連合	松戸柏	9 2 連合
香取	8 4 松戸柏	香取	8 4 松戸柏
松戸柏	4 3 松戸柏	松戸柏	4 3 松戸柏
千葉市A	20 0 松戸柏	千葉市A	20 0 松戸柏
千葉市A	6 2 船橋	千葉市A	6 2 船橋
船橋	12 1 連合	船橋	12 1 連合
船橋	14 8 山武	船橋	14 8 山武
船橋	13 3 山武	船橋	13 3 山武
松戸柏	10 11 山武	松戸柏	10 11 山武
松戸柏	10 1 松戸柏	松戸柏	10 1 松戸柏
松戸柏	10 0 松戸柏	松戸柏	10 0 松戸柏
香取	9 9 松戸柏	香取	9 9 松戸柏
香取	0 0 松戸柏	香取	0 0 松戸柏
香取	0 0 松戸柏	香取	0 0 松戸柏



船橋リトルの選手たち

あえてどうぶつがいます
 十一月二十日(土)の大会掲載

お願い等

指導者の皆さんへ
 1. 自分らの体と心の健康に留意し子供達に対し愛情と熱意をもって指導をして下さい
 2. お互いの人格や立場等を認識し理解し協力しあう他人の「誹謗中傷」しない事です
 3. 子供達の健全な成長を願う「バカ」や「メロ」は禁句です
 4. ほめて育てて下さい
 5. 何か問題点がある場合は早急に関係者に相談して下さい
 6. 保護者の皆さんへ
 7. 子供達と一緒グラウンドを走り回り一緒に楽しんで下さい
 8. 子供達を「花」と思って下さい
 9. 早咲き花もあれば遅咲き花もあれば心花も咲き足らず、踏まぬも咲き足らず、花は目指して「ドレッシング」愛でてあげて下さい
 10. 選手達の皆さんへ
 11. 長年長く寝て身体を丈夫に

今年も船橋旋風を巻き起して全国へ

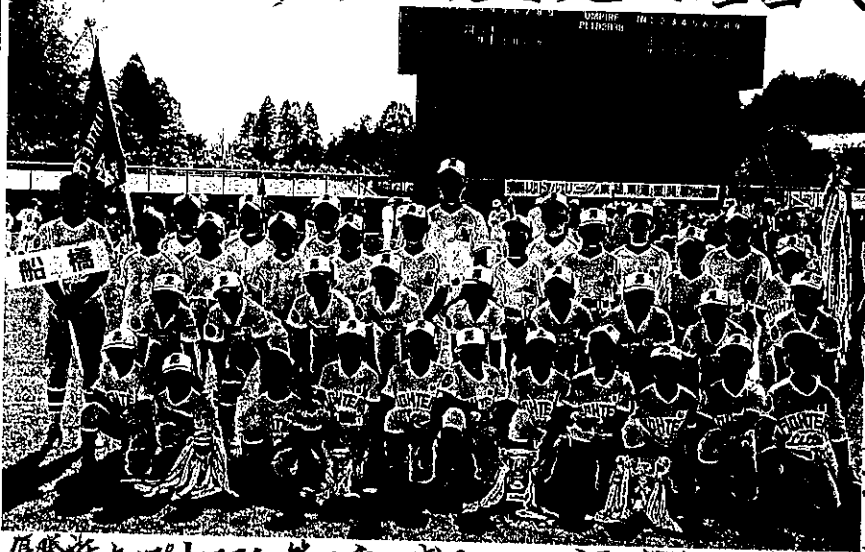

船橋リトル

発行責任者

石井 屈夫

社 址

川崎市三山2-24-20

047-477-6787

二〇一七年東関東連盟開幕式
 成田ナスタハ球場に選手保護者等1000名余が
 平成二十九年三月十六日(日)正午
 時から成田ナスタハ球場において二十
 リング分参加し東関東連盟の
 開幕式が行われた

船橋リトルは、メンバーが年齢がラ
 ンで練習後、マニエは山武ク
 ドにおいて山武リーグと練習試合後
 (ジニーも山武クの下で練習)成田
 ナスタハ球場に移動し開幕式に臨んだ
 乗場にて写真撮影後に
 入場行進、選手代表会、審
 判の挨拶、優勝旗カブカ
 とし、選手返還、選手
 宣誓等が行われた。なお
 今年の入場行進優勝旗は
 常陸大宮リーグであった
 今年も審判部が駐車場の
 係や保護者の車中待
 ち協力ありがとうございました
 ！開幕式における反省
 優勝旗カブカ占不
 返還時に呼ばれた際
 各チームも大きな声で返
 してソレが船橋の選手は
 返事がなかった
 宣誓後から呼ばれたら返事
 する習慣を上げるよう指導
 しました。要指導

試合結果(29.3.12)

月日	対戦相手	得点	勝敗	備考
2.5	対山武	11対2	勝	練習試合(山武)
"	"	12対14	敗	"
"	"	7対9	"	"
"	"	6対6	分	"
2.12	対川口	2対8	敗	"
"	"	6対15	"	"
"	"	2対15	"	"
2.18	対常陸大宮	21対4	勝	"
"	"	5対9	敗	"
"	"	12対4	勝	"
2.29	対湘南	6対8	敗	"
"	"	14対9	勝	"
2.25	対千葉市	3対15	敗	"
"	対千葉市	8対3	勝	"
"	対千葉市	0対9	敗	"
"	対千葉市	12対7	勝	"
2.26	対山武	2対0	勝	"
3.5	対千葉市	12対8	"	"
"	対千葉市(A)	2対6	敗	"
"	対千葉市	8対7	勝	"
"	対千葉市	7対6	敗	"
"	対千葉市	0対6	"	"
3.5	対日吉	8対1	勝	練習試合(日吉)
"	"	11対12	敗	"
"	"	11対0	勝	"
3.12	対常陸大宮	8対0	勝	練習試合(常陸)
"	"	11対6	"	"
"	対東京野	11対5	"	練習試合(東京)
"	対京久	5対11	敗	"
"	"	9対7	勝	"
"	"	7対6	"	"
"	"	7対1	"	"
"	"	8対10	敗	"



君澤登山で森林体験(三年生)
 2月4日(土)船橋・船橋・鎌倉が参加
 (鎌倉:益田、鎌倉:益田、鎌倉:原、鎌倉:陽)

御礼
 一、成田ナスタハの心技体用の道具の提供
 提供及び作製(佐藤さん、菅さん)
 一、船橋ナスタハの防球ネット及びグラウンド
 準備用品の作製寄贈(大倉さん)
 一、船橋ナスタハの樹木の伐採等(甲斐さん)
 ありがとうございます。事務局長



決勝戦で千葉リーグを破り見事優勝に輝く



二〇一七年東関東連盟春季大会
船橋リーグ三十七年振りの快挙達成

三月十日(日)から開始された一回戦は、遠征先客の八対五のスコアで勝利した。十九日(日)市川と六対二で勝利し、連勝は八対五の接戦となり延長八回八対五で勝利し決勝戦に進んだ。

翌週は雨で順延となり、胃首(日)杉柏クマ下において千葉リーグとの決勝戦に臨んだ(試合は時間差あり)前半三対のリードされたものの四回に二点を返し、続く五回に三点を奪って逆転し五対三で勝利して春季大会は三十七年振りの優勝を飾った(主催 辰沢)

船橋リトル

発行責任者

石井 鳳夫

池田川
川崎市三山2-24-20
041-477-5787

優勝旗、優勝カップ、賞状を手に選手と監督、コーチ

2017年リトルリーグ東関東連盟 SSK杯春季大会

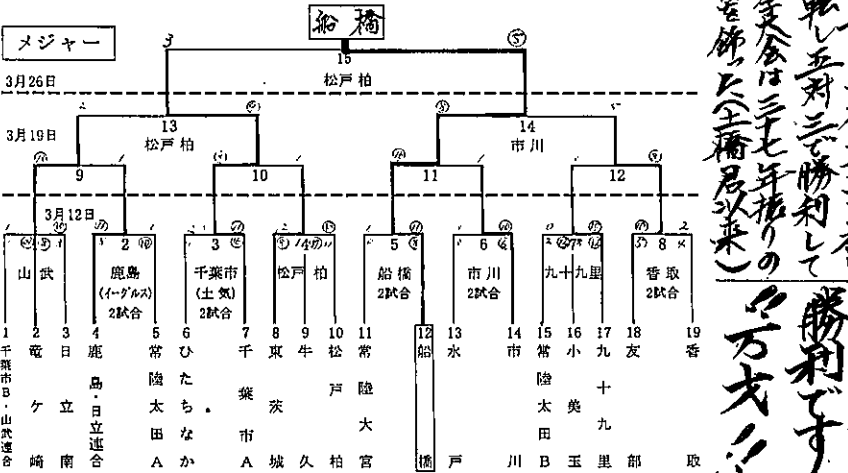

三十七年振りの快挙達成

翌週は雨で順延となり、胃首(日)杉柏クマ下において千葉リーグとの決勝戦に臨んだ(試合は時間差あり)前半三対のリードされたものの四回に二点を返し、続く五回に三点を奪って逆転し五対三で勝利して春季大会は三十七年振りの優勝を飾った(主催 辰沢)

千太郎の勝利です



船橋が逆転! 37年ぶり優勝

37年ぶりに優勝した船橋の選手たちが歓喜の胸上り

16日(日)船橋Gの部(メジャー)の部は準決勝で千葉市Aと対戦し、3対2で逆転勝利し、37年ぶりの優勝を果たした。両リーグが関東選手権に出場する。

お願ひします



優勝旗、優勝カップ、賞状を手に選手と監督、コーチ

ササキスポーツ掲載 (3月23日(木) 4月6日(木))

観戦記

初戦の遠征先客を破り、見事な三打席の快投、見事なランホームラン、決勝戦における内野の守備、サドニョット、セカンドと、見事に足を取って得点、見事な、石井前監督

観戦記

初戦の遠征先客を破り、見事な三打席の快投、見事なランホームラン、決勝戦における内野の守備、サドニョット、セカンドと、見事に足を取って得点、見事な、石井前監督

対戦相手	スコア	試合時間	投手
千葉市A	12-0	120分	石井前
鹿島	12-0	120分	石井前
常陸太田	14-0	120分	石井前
鹿島・日立連合	6-8	120分	石井前
常陸太田 A	3-2	120分	石井前
ひたちなか	5-3	120分	石井前
千葉市(土気)	3-2	120分	石井前
千葉市(イグルス)	2-2	120分	石井前
山武	2-2	120分	石井前
船橋	5-3	120分	石井前
市川	2-2	120分	石井前
松戸	2-2	120分	石井前
市川	2-2	120分	石井前
常陸太田	2-2	120分	石井前
九十九里	2-2	120分	石井前
香取	2-2	120分	石井前

初めての連合チームで堂々の優勝



賞状及び優勝カップを手に喜ぶの選手。監督、コーチ等

四月十七日(日)千葉県市川市グラウンドに、松戸柏と船橋連合チームがインフル、尚山武リクは選手がインフル、エンザ等で棄権したため四チームの総当たり戦に変更となった。松戸柏と船橋の連合チームは初戦、九十九里リクと接戦の末に九対七で勝利した。

この連合チームは、松戸柏から八名、船橋から六名、合計十四名を監督は松戸柏の関元で、コーチとして船橋を三森と根本、監督がバリエーションした。尚この大会で主将を務める松戸柏の大五君が、二本のホームランを打った。おめでとう。



対北砂戦でバリエーションを見せる船橋選手

二〇一七年千葉県春季テニール大会

松戸柏と船橋の連合チームが優勝

千葉県春季テニール大会は四月十七日(日)千葉県市川市グラウンドに、松戸柏と船橋連合チームがインフル、尚山武リクは選手がインフル、エンザ等で棄権したため四チームの総当たり戦に変更となった。松戸柏と船橋の連合チームは初戦、九十九里リクと接戦の末に九対七で勝利した。

この連合チームは、松戸柏から八名、船橋から六名、合計十四名を監督は松戸柏の関元で、コーチとして船橋を三森と根本、監督がバリエーションした。尚この大会で主将を務める松戸柏の大五君が、二本のホームランを打った。おめでとう。

船橋リトル

発行責任者
石井 里夫

社 址
川崎市三川2-24-20
047-477-6787

春季関東大会

試合結果(3.19~4.16)

月日	対戦相手	得点	備考
3.12	市川	16対1	優勝(初戦)
"	反転	8対5	"
"	牛久	9対7	"
"	宇久	3対13	敗
"	宇久	12対16	敗
"	宇久	15対5	勝
"	宇久	9対8	"
4.2	千葉市	5対3	初戦(準々)
"	船橋	8対6	初戦(準々)
"	"	8対5	"
"	"	6対4	"
"	九十九里	7対4	"
"	"	8対10	敗
"	"	5対4	"
4.9	浦和	16対11	"
"	"	15対12	"
"	"	7対1	"
4.15	東武東上線	14対1	春季大会
"	船橋	2対22	初戦(準々)
"	"	4対9	"
"	"	4対14	"
"	"	5対6	"
4.16	江川	0対12	春季大会(準々)
"	船橋	2対2	初戦(準々)
"	"	4対14	敗
"	"	12対3	勝
"	千葉市	9対7	初戦(準々)
"	香取	16対4	"
"	千葉市	12対7	"

地区	順位	対戦相手	得点
八王子	1	八王子	0000
八王子	2	八王子	0000
八王子	3	八王子	0000
八王子	4	八王子	0000
八王子	5	八王子	0000
八王子	6	八王子	0000
八王子	7	八王子	0000
八王子	8	八王子	0000
八王子	9	八王子	0000
八王子	10	八王子	0000
八王子	11	八王子	0000
八王子	12	八王子	0000
八王子	13	八王子	0000
八王子	14	八王子	0000
八王子	15	八王子	0000
八王子	16	八王子	0000
八王子	17	八王子	0000
八王子	18	八王子	0000
八王子	19	八王子	0000
八王子	20	八王子	0000

春季関東連盟マイナー大会の結果

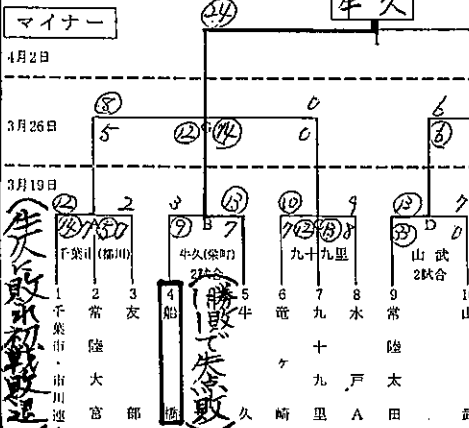

東京北砂逆転サヨナラ

秋春連関東王者

お願

三年生等の選手を
皆さんの協力を入会
させて下さり

お願

三年生等の選手を
皆さんの協力を入会
させて下さり

会員だより

平成29年5月17日 (NO.160)

決勝で7回タイブレークを制し初優勝

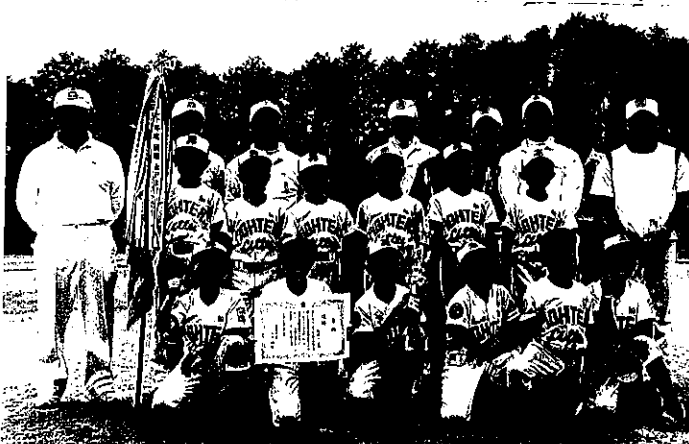

優勝旗、賞状、トロフィーを手に喜ぶ選手、保護者等「おめでとう」

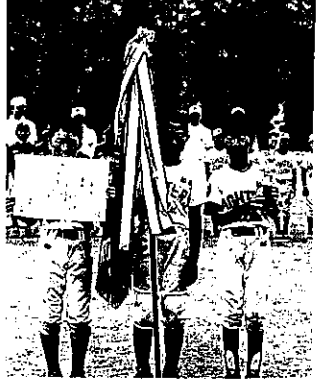

第27回年間会長旗争奪大会の結果

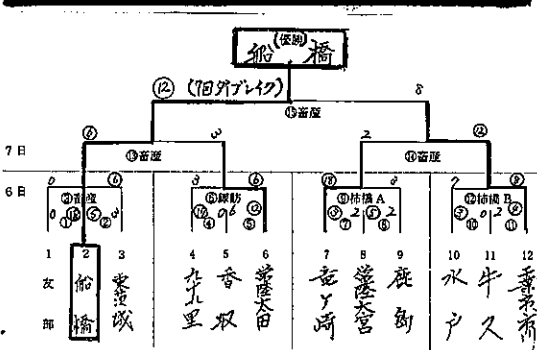

左から酒井、佐藤、森の三選手

東関東連盟夏季大会(全日本)初まる(船橋リーグ初戦突破)

試合結果(4.23~5.14)

日	曜日	対戦相手	得点	備考
4.23	日	浦和	7対6	勝利(練習試合)
"	"	"	11対12	敗戦
"	"	"	9対8	勝利
"	"	柏	0対0	分
"	"	船橋	1対1	"
4.29	土	船橋	1対5	敗
"	"	"	1対11	"
"	"	"	11対7	勝利
"	"	東武	11対6	勝利(練習試合)
"	"	船橋	6対4	"
"	"	船橋	21対2	"
4.30	日	船橋	4対6	敗
"	"	"	6対7	"
"	"	"	2対6	"
"	"	船橋	17対4	勝利
"	"	"	10対12	敗
"	"	"	11対2	勝利
"	"	船橋	3対4	敗
5.4	木	船橋	26対2	勝利(練習試合)
"	"	"	9対7	"
"	"	"	13対9	"
5.6	土	友部	18対0	勝利(練習試合)
"	"	"	5対3	"
5.7	日	常陸大田	6対3	"
"	"	船橋	12対8	"
"	"	船橋	0対10	敗
"	"	"	0対14	"
5.14	木	日五南	6対4	勝利(練習試合)
"	"	船橋	13対10	勝利(練習試合)
"	"	"	6対10	敗
"	"	"	9対3	"

お礼がお願い

森さん、三選手の楽天的なコメントのおかげで、佐藤さん、宇真の提供ありがとうございました。

事務局長がスタッフ一同より、葉が伸びてきました。草刈りよろしく、夏大会の準備がすすましく、事務局長がスタッフ一同より

地域に根ざしたチームを目指して

クラブチーム運営勉強会を開催する根本賢一さん
2017年2月現在、JABAに登録しているクラブチームの数は261。ここ30年で企業登録は半減し、クラブ登録は倍増した。クラブチームは野球を課した選手の出場機会であり、地域の野球発展の担い手としての役割が大きな一方で、運営に苦慮しているチームも少なくない。JABAは委員会を組織して議論したり技術研修会の開催などクラブ野球活性化の方策を打ち出している。そんな中、自身がクラブチームに所属して感じた経験を生かして、課題や成功例を共有する勉強会に取り組んでいる根本賢一さん(48)の活動を紹介します。

根本さんは1991年に船橋組に入社。船橋組野球部は、主力選手たちがクラブチームとして94年に結成した野球クラブで外野手としてプレー。2007年に同チームの部長に就任すると、運営面の改善に取り組み、その経験からクラブチームを強くするためのマネジメントを勉強したいと思ったという。12年に早稲田大学大学院スポーツ科学研究科修士課程に入学。JABAの活動方針である地域貢献活動に着目し、クラブチームの運営方法を研究し

て論文をまとめた。現在は早大スポーツビジネス研究所の招聘研究員として活動している。

論文をまとめるために全国のクラブチーム取材している中で、複数のチームから「和歌山県高球友会の運営について見学したい」という声を聞き、14年11月に同チームと、活動拠点である有田市の協力を得て最初の勉強会を開催した。北海道から鹿児島まで7チームの代表者や監督、コーチ、マネージャーが集まった。和歌山県高球友会は地域と連携しながらNPO法人化、指定管理者制度をはじめ多くの要素を活用して運営している。勉強会は球場の見学や意見交換など2日間にわたった。

翌15年は松山市で開催。松山フェニックスが都市対抗に出場した経験と、参加した9チームの成功事例を共有した。16年は福岡県太宰府保健医療部10周年記念事業として10チームが集まり、福岡市で開催された。杉浦正剛、日本生命元監督の講演など盛りだくさんの内容となった。

勉強会を通じて、和歌山県高球友会が総合型地域スポーツクラブへ移行、コットンウェイ様式野球倶楽部(栃木県真岡市)がNPO法人化、鹿児島県ドリームウェアが一般社団法人化するなどの実績を残している。

根本さんは現在、生まれ育った千葉県船橋市で船橋トリグのマイナーコーチとして子供たちの指導に当たっている。今年3月には船橋市にグラウンドがあるNTT東日本野球部の練習を見学し、「施設管理広場にお話ししてもらい子供たちにとって有意義な経験だった。社会人野球に携わる人、経験者が地域の財産。子どもたちを子供たちに伝えることは、社会人野球の財産を生かすことだと思う」と思った。勉強会が目的とするは、野球を通じて地域の課題を解決できる組織になること、都市対抗本戦に出場できる選手力、競技力をつけることなどを考えているが、情報交換できる交流の場の役割もあるという。今後の活動にも注目だ。年1回開催する今年の勉強会は栃木県で行う予定だ。

千牛	常	千牛	千牛	水	牛
久業市	A	久業市	久業市	戸	久業市
0.0	3位	0.0	0.0	4.1	11.1
0.0	16位	5.15	6.1	4.1	1.1
1.0	9	4.3	3.3	3.0	1.1
1.1				0.0	0.0
0.0				3.2	3.2
3.4				5.4	5.4

船橋リトル

発行責任者
石井 重夫

連絡先
TEL 0477-24-20
FAX 0477-6787

JABAニュースに根本賢一さんが掲載されました
久業市長杯
ボールド大会
青の日の高層集
船橋トリグの連合会
津波復興水戸
三河内復興

船橋リトル

発行責任者

石井 重夫

池田川

旭市三山2-24-20

0477-477-6787

常陸大田リーグの戦況は延長回でも決着つかず



常陸大田リーグの戦況は延長回でも決着つかず

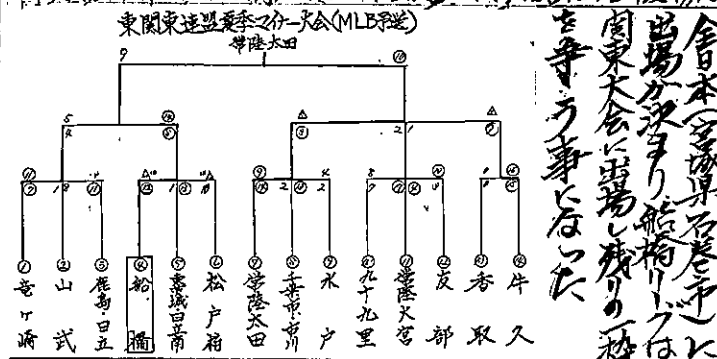

常陸大田リーグの戦況は延長回でも決着つかず。常陸大田は相手投手の乱調もあり、初回からリードを奪い、そのまま試合を支配した。

二〇一七年東関東連盟夏季大会

五月二十日(日)から三十一日(金)の試合が始まり、二回戦リーグを核として対戦する。常陸大田は相手投手の乱調もあり、初回からリードを奪い、そのまま試合を支配した。常陸大宮は相手投手の乱調もあり、初回からリードを奪い、そのまま試合を支配した。

2017 MLB CUP 関東代表選考会

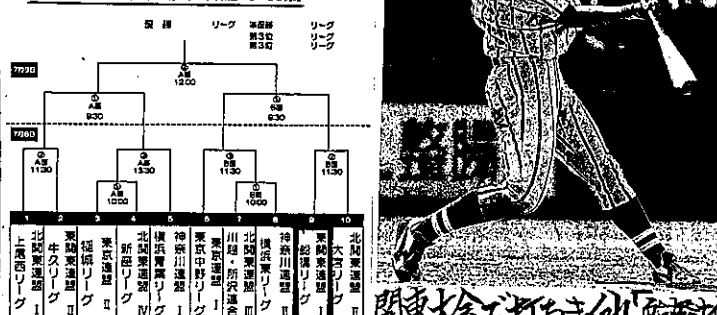

試合結果 (5月21日~6月25日)

月日	対戦相手	得点	勝敗	備考
5.21	常陸大田 vs 常陸大宮	4対5	敗	常陸大田大会(6回)
"	常陸大田 vs 常陸大宮	12対1	勝	"
5.28	常陸大田 vs 常陸大宮	10対11	敗	"
"	常陸大田 vs 常陸大宮	14対0	勝	"
"	常陸大田 vs 常陸大宮	9対12	敗	"
"	常陸大田 vs 常陸大宮	13対0	勝	"
6.4	常陸大田 vs 常陸大宮	10対9	勝	"
"	常陸大田 vs 常陸大宮	12対6	勝	"
"	常陸大田 vs 常陸大宮	12対6	勝	"
"	常陸大田 vs 常陸大宮	8対4	勝	"
"	常陸大田 vs 常陸大宮	14対5	勝	"
6.11	常陸大田 vs 常陸大宮	11対1	勝	"
"	常陸大田 vs 常陸大宮	8対7	勝	"
"	常陸大田 vs 常陸大宮	7対10	敗	"
6.18	常陸大田 vs 常陸大宮	0対10	敗	"
"	常陸大田 vs 常陸大宮	4対3	勝	"
"	常陸大田 vs 常陸大宮	18対0	勝	"
"	常陸大田 vs 常陸大宮	0対13	敗	"
6.25	常陸大田 vs 常陸大宮	5対3	勝	"
"	常陸大田 vs 常陸大宮	1対11	敗	"
"	常陸大田 vs 常陸大宮	5対11	敗	"

船橋リーグ(5/21)は健闘空しく敗退

常陸大田は相手投手の乱調もあり、初回からリードを奪い、そのまま試合を支配した。

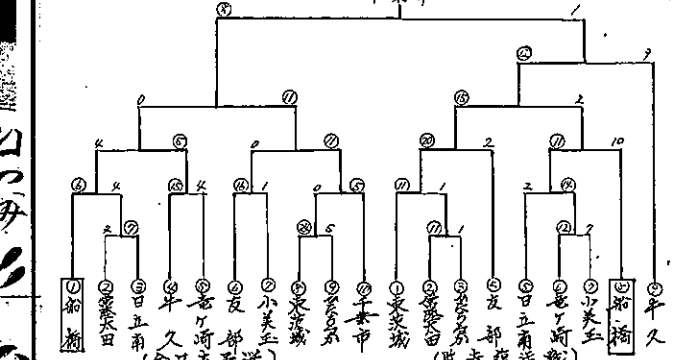

東関東連盟全国選抜大会

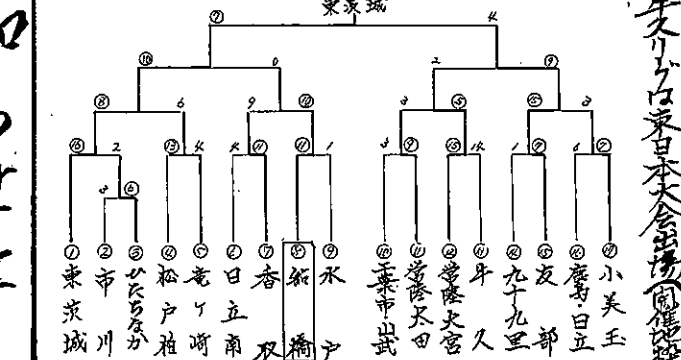

お知らせ等
常陸大田は相手投手の乱調もあり、初回からリードを奪い、そのまま試合を支配した。

船橋リトル

発行責任者
石井 重夫

通 冊 冊
川崎市三川2-24-20
047-477-6787

盤着なのか？船橋リーグのお線が継がらず

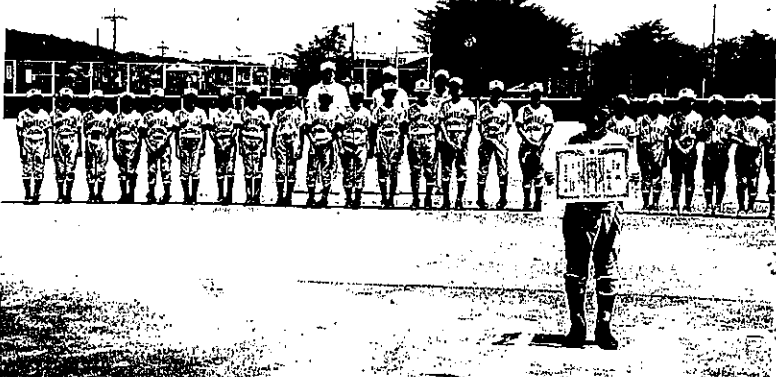

今大会大活躍の至将 石井君が第3位の表彰を受ける

二〇一七年MLBカップ関東代表選考会
準決勝戦で東京野に惜しくも敗れ、全国出場が成らず
七月八日(土)及び九日(日)の二日間、不運な結果に終わった
七月八日(土)及び九日(日)の二日間、不運な結果に終わった
七月八日(土)及び九日(日)の二日間、不運な結果に終わった

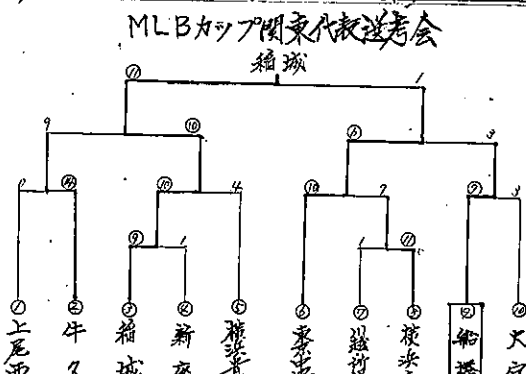

チーム	対戦相手	結果
上尾西	牛久	001 012 3 7
牛久	箱城	000 011 0 19
箱城	新産	001 011 0 19
新産	藤葉	000 011 0 19
藤葉	東京野	000 011 0 19
東京野	船橋	000 011 0 19
船橋	大宮	000 011 0 19

東京代表の箱城リーグが優勝し、大会へ
船橋リーグ準決勝戦で惜しくも敗れ、無念の涙

船橋リーグ準決勝戦で惜しくも敗れ、無念の涙
船橋リーグ準決勝戦で惜しくも敗れ、無念の涙

2017年東関東連盟チビッコ大会

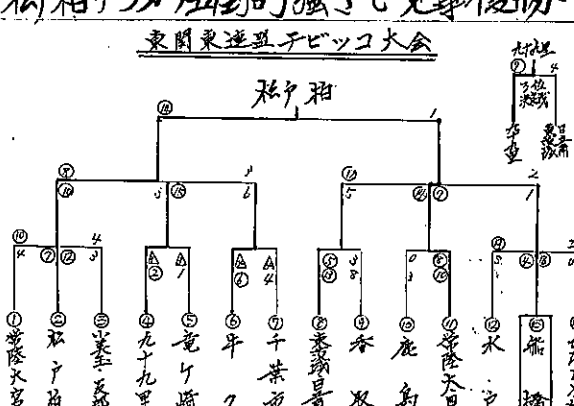

東関東連盟チビッコ大会
種別

チーム	対戦相手	結果
豊原大宮	松戸南	000 011 0 19
松戸南	葉巻	000 011 0 19
葉巻	九十九里	000 011 0 19
九十九里	竜ヶ崎	000 011 0 19
竜ヶ崎	牛久	000 011 0 19
牛久	十茶市	000 011 0 19
十茶市	葉巻	000 011 0 19
葉巻	鹿島	000 011 0 19
鹿島	豊原大宮	000 011 0 19
豊原大宮	水戸	000 011 0 19
水戸	船橋	000 011 0 19

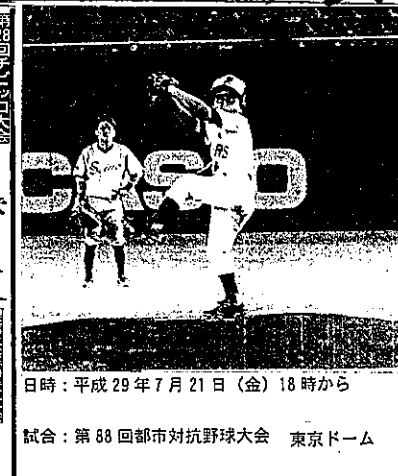

日時：平成29年7月21日(金) 18時から
試合：第88回都市対抗野球大会 東京ドーム
始球式：投手 一夢(子) 捕手 賢一(父) で参加

夢のようなドラマ
昔の根本君とは思いがけず見事な
投球フォームで、低めのストライクを決め
投手 賢一(父) で参加

試合結果 (7/27-28)

月日	対戦相手	得点	勝敗	備考
7.27	牛久	2対5	敗	練習試合(対牛)
"	"	7対5	勝	"
"	"	12対11	勝	"
"	船橋	2対11	敗	(対船)
"	藤葉	8対6	勝	"
"	藤葉	2対11	敗	練習試合(対藤)
"	藤葉	1対7	敗	"
7.28	新産	7対3	勝	MLB練習試合
"	東京野	3対6	敗	"
"	藤葉	5対2	勝	練習試合(対藤)
"	藤葉	5対7	敗	"
7.16	九十九里	16対2	勝	"
"	"	13対5	勝	"
"	"	1対2	敗	"
7.23	山武	7対4	勝	"
"	"	2対0	勝	"



食堂にて朝食を摂る大宮の選手

仲間との思いの赴き
七月八日(土)及び九日(日)の二日間、不運な結果に終わった
七月八日(土)及び九日(日)の二日間、不運な結果に終わった

船橋リトル

発行責任者

石井 重夫

社 址

川崎市三川2-24-20

047-477-6787



優勝の金メダルを胸に喜びの船橋リーグの選手達

第42回産経新聞社旗争奪リトルリーグ千葉県大会

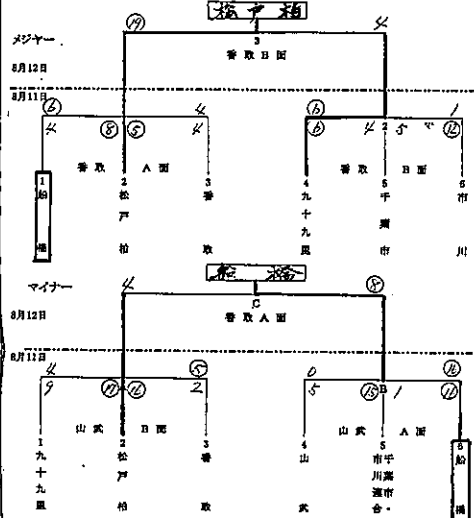

二〇一七年産経新聞社旗争奪千葉県大会
船橋リーグはマイナーが優勝・メジャーは惜敗
八月十三日(金)と十四日(土)の二日間、松戸市にある船橋リーグの八対四で敗れ、惜敗
者となった山武グランドと東成グランドと
で行われた
十一日(金)香取グランドでも記念式を
行われ、メジャーは香取グ
ランド、マイナーは山武グランドと
予選リーグ戦が行われた
船橋リーグのメジャーは初戦で
十一日(金)香取グランドでも記念式を
行われ、メジャーは香取グ
ランド、マイナーは山武グランドと
予選リーグ戦が行われた
船橋リーグのメジャーは初戦で
十一日(金)香取グランドでも記念式を
行われ、メジャーは香取グ
ランド、マイナーは山武グランドと
予選リーグ戦が行われた

お知らせ
今夏の最高のパフォーマンス
一、今夏の今日本選手大会は、東京
北野優勝、千葉中が準優勝
一、メジャーの東日本選手大会は
一、メジャーの東日本選手大会は
一、メジャーの東日本選手大会は



最良の公式戦を優勝し、喜びの大会

試合結果 (7.30 ~ 8.20)

月日	対戦相手	得点	勝敗	備考
7.30	船橋 川口	5対6	敗	練習試合(山武)
"	"	10対7	勝	"
"	"	8対6	勝	"
"	"	9対10	敗	"
"	"	10対5	勝	"
"	"	12対3	勝	"
8.6	"	10対9	勝	"
"	"	13対1	勝	"
"	"	14対15	勝	"
8.11	香取 船橋	4対8	敗	練習試合
"	"	6対4	勝	"
"	"	16対0	勝	"
"	"	16対1	勝	"
8.12	香取 船橋	8対4	勝	"
8.19	"	11対5	勝	"
"	"	9対13	敗	"
"	"	5対17	敗	"
8.20	船橋 東成	5対15	敗	"
"	"	4対23	敗	"

中学生を送る会

八月十三日(日)理事會を終了後、本
二和がラスエ(新)石井副会長の
挨拶の後、山田監督から修業する
中学生の九名が紹介された

10	氏名	進路先
1	金子 輝次	千葉北シニア
2	白石 星矢	千葉北シニア
3	根立 豊斗	千葉北シニア
4	菊森 唯輝	千葉北シニア
5	井上 颯斗	千葉北シニア
6	鈴木 悠悟	千葉北シニア
7	地主 賢人	船橋英シニア
8	野村 真弘	船橋英シニア
9	山田 光洋	鎌谷シニア

お疲れ様でした。次のステップでも
全力でチャレンジして下さい

船橋リトルスターズ公保護者同

今年度の有終の美を飾る快挙



二〇一七年東関東連盟秋季大会
船橋メジャー二年振り五回目の優勝

九月二十四日(日)から二十五日の試合で、船橋メジャーは二年振り五回目の優勝を飾りました。この勝利は、チームの士気を大いに高めました。また、この大会で、船橋メジャーは、二回戦で九十九里を破り、三回戦で香取を破り、四回戦で松戸を破り、決勝で千葉市を破り、優勝しました。

メジャーは、回戦で東茨城リーグに、準決勝で勝り、二回戦は千葉市リーグに、三回戦は千葉市を破り、優勝しました。

船橋リトル

発行責任者
石井 重夫

連絡先
0477-477-6787

2017年リトルリーグ東関東連盟 SSK杯秋季大会

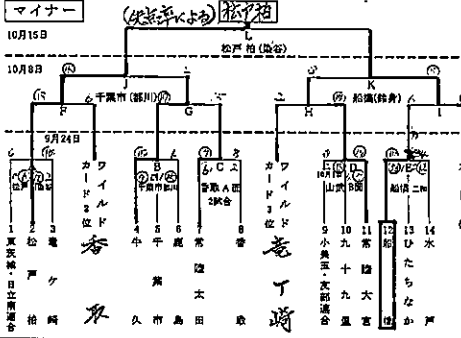
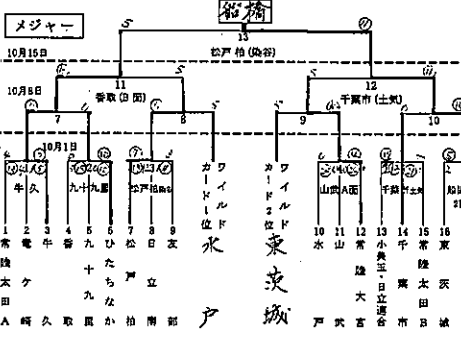

2017年リトルリーグ東関東連盟 第8回香取市長杯ティーンズボール秋季大会

月日	対戦相手	得点	勝敗	備考
8.20	東洋	3対2	勝	練習試合(2年)
"	"	11対9	勝	"
"	"	5対10	敗	"
8.27	船橋	1対13	敗	(2年)
"	船橋	2対11	敗	"
"	船橋	13対0	勝	(2年)
9.3	船橋	6対6	分	"
"	"	3対0	勝	"
"	"	4対10	敗	"
"	"	12対5	勝	"
"	"	12対4	勝	"
9.9	香取	18対12	勝	練習試合(2年)
"	千葉市	2対19	敗	"
"	九十九里	9対16	敗	"
9.10	船橋	3対2	勝	練習試合(2年)
"	"	11対10	勝	"
"	"	3対4	敗	"
"	東茨城	10対10	分	(2年)
"	"	9対7	勝	"
"	"	9対20	敗	"
9.18	武蔵野	5対26	敗	"
"	九十九里	5対9	敗	"
9.24	船橋	20対0	勝	練習試合(2年)
"	船橋	33対0	勝	"
"	船橋	24対7	勝	"
"	船橋	33対1	勝	練習試合(2年)
"	千葉市	15対8	勝	"
"	香取	4対8	敗	練習試合(2年)
"	香取	4対24	敗	"
10.1	船橋	4対2	勝	練習試合(2年)
"	"	4対5	敗	"
10.8	千葉市	10対0	勝	"
"	香取	11対5	勝	"
"	船橋	6対11	敗	(2年)
11.4	"	11対5	勝	(2年)

東関東連盟
SSK杯秋季大会
船橋メジャー
二年振り五回目の優勝

お知らせ

船橋リトルOBの鈴木重平君
今年度修了したが、今年の上ノ下
を引継ぎ、指導者として活躍す
る。鈴木君は、千葉県国際
武道・日笠製薬所におおてら
うごます。船橋リトルと同

2017年リトルリーグ東関東連盟 第8回香取市長杯ティーンズボール秋季大会

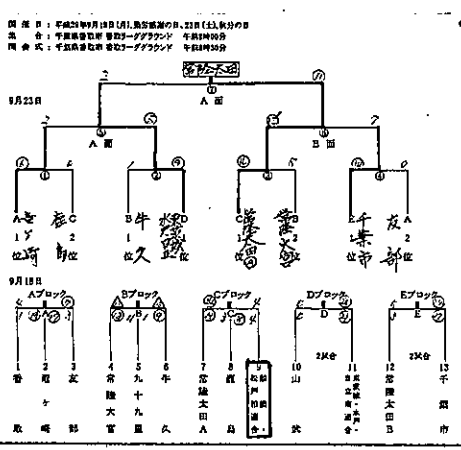

船橋リトルは、船橋リトル連合
知て我の残念から敗れました

千葉県秋季ティーンズボール大会
開催日 2017年(平成29年)9月9日(土曜日) 予備日 9月10日(日曜日)
試合会場 香取リーググラウンド A面: B面 1日のみで行います

リーグ名	A	B	C	D	順位
千葉市	-	②-④	③-⑤	④-②	1
九十九里	①-③	-	④-⑤	③-②	2
香取	③-②	④-⑤	-	②-④	4
船橋・松戸	②-④	①-③	③-⑤	-	3

船橋リトル

発行責任者 石井 里夫

池田川 和成町三山2-24-20 047-477-5787

二〇一七年、ズノ杯秋季関東選手権 船橋リーグは東京中野に惜敗し第三位

十一月十日(土)及び十一日(日)の両日、神奈川県多摩郡船橋市で開かれたズノ杯秋季関東選手権大会。船橋リーグは東京中野に惜敗し第三位



準決勝で宿敵、東京中野に打ち負した船橋リトルのメンバーたち

Table with 4 columns listing team names, scores, and player statistics for various leagues and tournaments.

武蔵府中は本場に強かった

世界の舞台を何度も経験してきた武蔵府中の大前監督は、優勝に笑顔を見せた。新チームに切り替えて迎えた大会は「優勝すること」が目標だった。

第十七回関東選手権大会

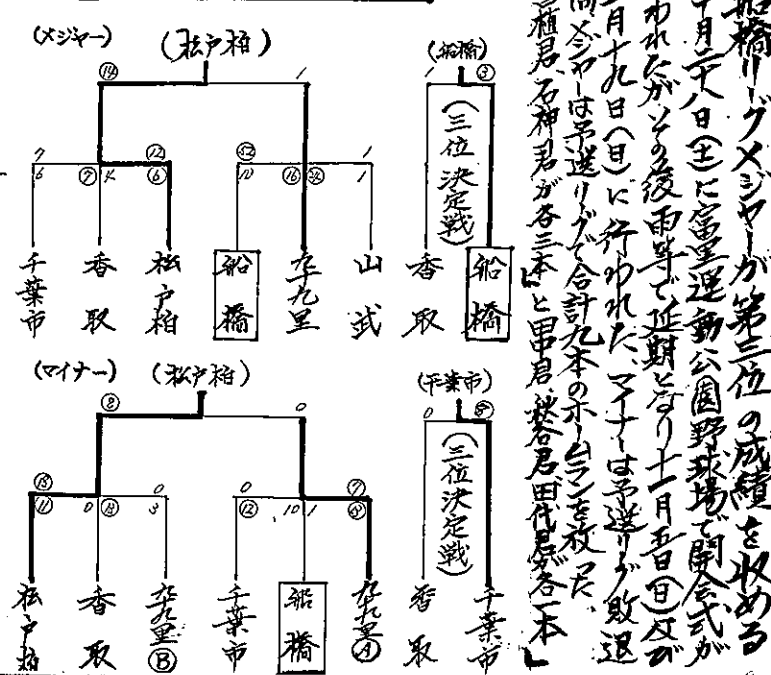

お母さん、あなたはどう思いますか?

30代の会社員女性。小学5年の息子が、何をやっていても「お母さん、あなたはどう思いますか?」と聞いてくる。お母さんは「思いません」と返す。

船橋リトル

発行責任者
石井 重夫

通 信 冊
047-24-24-20
047-477-6787

数々の功績を残し船橋リトルを修了する



左から金子、山田、地生、鈴木、白石、根立、野村、野村君の9名

二〇一七年船橋リトルリーグ 総会納会
船橋市北部公民館に實川会長以下夏余が出席
平成二十九年十二月二日(土)夜、船橋市北部公民館において船橋リトルリーグの総会納会及び修了生を送る会が行われた。
当日は九時前から監督コチチ審判及び保護者等が会場の準備や駐車場の整理等を行った。あがとうらぶまよと修了生を送る会では、監督コチチ審判等から祝辞等を受け、その後、夏余会長及び保護者等による修了報告、小林監督の監査報告等があった。
修了生を送る会では、修了證書と記念品等を授与後、山田監督から修了生の紹介があり、保護者代表の白石君から挨拶と記念品の贈呈(アウター等の目録)が行われた。
更に来賓の鎌谷シニア九代監督と石田フチ、樋口君等が祝辞を述べ、甲子園出場のため、船橋市東部公民館、平塚君、鎌谷シニア、鈴木君、根立君(船橋シニア)が紹介され、祝辞等を受けた。
最後は保護者会を準備して、冬休の修了生を送る会と修了生と交流した。

山田君	高根中	鎌谷シニア	姓	中学校	シニア等
地生君	高根中	鎌谷シニア	金子君	坪井中	東北シニア
野村君	高根中	鎌谷シニア	白石君	鎌谷中	八代東シニア
鈴木君	芝山中	鎌谷シニア	根立君	大元中	八代東シニア
井上君	鎌谷中	鎌谷シニア	島森君	大口中	鎌谷シニア
野村君	高根中	鎌谷シニア	鈴木君	芝山中	鎌谷シニア
山田君	高根中	鎌谷シニア	白石君	鎌谷中	八代東シニア



鈴木康平君(右指)来る

鈴木康平君(右指)来る
十一月十日(土)十時過ぎ、鈴木康平君が訪水サイン会や記念写真撮り撮り、サインの送りと交流した。

試合結果 (11.5~12.10)

月日	対戦相手	得点	勝敗	備考
11.5	山武	10対16	敗	船橋対山武(1)
"	"	52対1	勝	"(2)
"	船橋	10対12	敗	"(3)
"	"	1対13	敗	"(4)
11.11	上平	6対5	勝	船橋対上平(1)
11.12	"	8対10	敗	"(2)
"	船橋	15対7	勝	練習試合(1)
"	"	3対8	敗	"(2)
11.19	山武	3対1	勝	船橋対山武(1)
"	"	2対7	敗	練習試合(1)
"	"	2対8	敗	"(2)
"	"	3対13	敗	"(3)
11.26	船橋	5対12	勝	練習試合(1)
"	"	10対3	勝	"(2)
"	"	5対11	敗	練習試合(1)
"	"	1対16	敗	"(2)
12.10	船橋	7対4	勝	練習試合(1)
"	"	1対8	敗	"(2)

二〇一七年練習馬場長林



練習馬場に輝いた船橋リーグの選手達

役員等懇親会実施
十一月廿八日(土)から三日(月)の「光洋」において、役員等が参加し懇親会を実施した。